

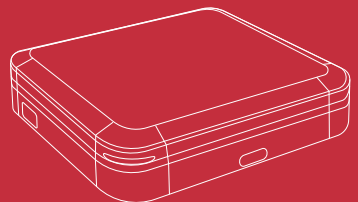

IIJモバイルサービス

セットアップガイド [FS040W]



目次

はじめにご確認ください	3
同梱物	3
安全上のご注意	3
注意事項	3
機能・動作環境	5
機能	5
動作環境	5
各部の名称と操作	6
FS040Wの名称と機能	6
電源ボタンの操作	9
本体上の無線LAN設定確認	9
Wi-Fiの接続設定	10
Windowsの場合	10
Macの場合	12
FS040Wの接続設定	14
FS040W専用ホームキット使用時の設定	17

はじめにご確認ください

同梱物

ご利用前に以下の同梱物が揃っていることをご確認ください。

不足しているものがありましたら、お客様の運用管理担当者を通じてIIJサポートセンターへお問い合わせください。



FS040W本体

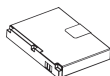

電池パック



ACアダプタ



USBケーブル

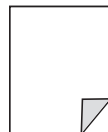

セットアップガイド
のご案内*

※IIJモバイルサービス/タイプD、タイプDS、タイプKの場合は、以下の本書を同梱しています。

『IIJモバイルサービス セットアップガイドのご案内』

※IIJモバイル端末レンタルサービス for タイプIの場合は、以下を同梱しています。

『IIJモバイル端末レンタルサービス for タイプI セットアップガイドのご案内』

安全上のご注意

本製品をご利用になる前に、メーカーサイトにて提供されている『取扱説明書』の「安全上のご注意」、及び「取り扱い上のご注意」をお読みのうえ、正しくご使用ください。『取扱説明書』は、IIJモバイルサポートサイトの端末情報ページ内の関連リンクより辿ることができます。

▶ IIJモバイルサポートサイト - FS040W(モバイルWi-Fiルータ)

https://www.iijmobile.jp/product/type_d/card_FS040W.html

注意事項

- ・IIJモバイルサービス(以下、IIJモバイル)が提供する通信でのみ、ご利用になります。
- ・SIMカード及びIIJモバイルサービスよりレンタル提供されている本製品(以下、データ通信端末)のご利用は、IIJインターネットサービス契約約款に準じます。
- ・SIMカードを取り付けていない状態ではご利用になりません。
- ・サービスに関するご質問、SIMカード及びデータ通信端末のアフターサービスについては、お客様の運用管理担当者を通じて、IIJサポートセンターへお問い合わせください。
- ・本製品をIIJモバイルサービスよりレンタル提供されている場合、解約時に外箱や付属品を含め機器一式をご返却いただきますので、大切に保管いただきますよう、お願いします。なお、本製品を紛失、棄損または解約後にご返却いただけない場合、IIJが指定する期日までにその補充、修繕などに必要な費用をお支払いいただきます。
- ・本製品をIIJモバイルサービスよりレンタル提供されている場合、再利用品を提供させていただく場合があります。外装の傷など、劣化についてはあらかじめご了承ください。なお、返却後のお客様固有のデータは、すべて消去いたしますので、併せてご了承ください。
- ・本製品の譲渡や転売(オークションなどへの出品を含む)などの行為は禁止します。
- ・サービスエリア内でも電波の届かない場所(トンネル・地下など)では通信できません。また、電

波状態の悪い場所(屋内や電車の中、ビルの陰、山間部)では通信できないこともあります。なお、通信中に電波状態の悪い場所へ移動すると、通信が途切れることがありますので、あらかじめご了承ください。

- ・本書及び本書に記載された製品のご利用によって発生した損害、及びその回復に要する費用については、IIJは一切の責任を負いません。
- ・公共の場でご使用の際は、周りの方の迷惑にならないようご注意ください。

機能・動作環境

機能

- ・3G/4Gに接続してインターネット通信が利用できます。
 - ・本製品には無線LAN、USBテザリングで接続できます。
- ※詳細な対応規格は動作環境をご確認ください。

動作環境

対応機種 ^{※1}	<ul style="list-style-type: none">・IEEE802.11 b/g/n/ 2.4GHz帯の無線LAN規格に対応する端末^{※2}・IEEE802.11 a/n/ac [W52] 5.2GHz帯、[W53] 5.3GHz帯、[W56] 5.6GHz帯の無線LAN規格に対応する端末^{※2}・USBポートを備えたWindows/Mac OS Xなどを搭載した端末^{※2}
対応OS ^{※3 ※4}	<ul style="list-style-type: none">■Wi-Fi接続できるOS・OSの制限はありません■本製品を設定できるOS・Windows 11・Windows 10・Windows 8.1 (32bit/64bit)・macOS Catalina(10.15)・macOS Mojave(10.14)・macOS High Sierra(10.13)・macOS Sierra(10.12)・Android 7.0以降^{※5}・iOS10.0以降^{※5}■USBテザリングできるOS^{※6 ※7}・Windows 10・Windows 8.1 (32bit/64bit)・macOS Catalina(10.15)・macOS Mojave(10.14)・macOS High Sierra(10.13)・macOS Sierra(10.12)

※1 [W52] 5.2GHz帯、[W53] 5.3GHz帯の電波の屋外での使用は、電波法により禁じられています。

※2 本製品に接続する機器に対するサポートやOSのバージョンアップに関するお問い合わせは、各機器のマニュアルなどをお読みの上、各メーカーの定める手順に従ってください。

※3 ご使用になる機器に接続されている周辺機器や使用するアプリケーションなど、お客様のご利用環境によっては正常に動作しない場合があります。

※4 OSのアップグレードからの動作は保証いたしかねます。

※5 Android OS/iOS については、一部設定できない機能があります。

※6 すべての機器とのUSBテザリングを保証するものではありません。使用する機器など、使用環境によっては動作しない場合があります。

※7 Windows RT、Windows Mobile には対応していません。

各部の名称と操作

FS040Wの名称と機能

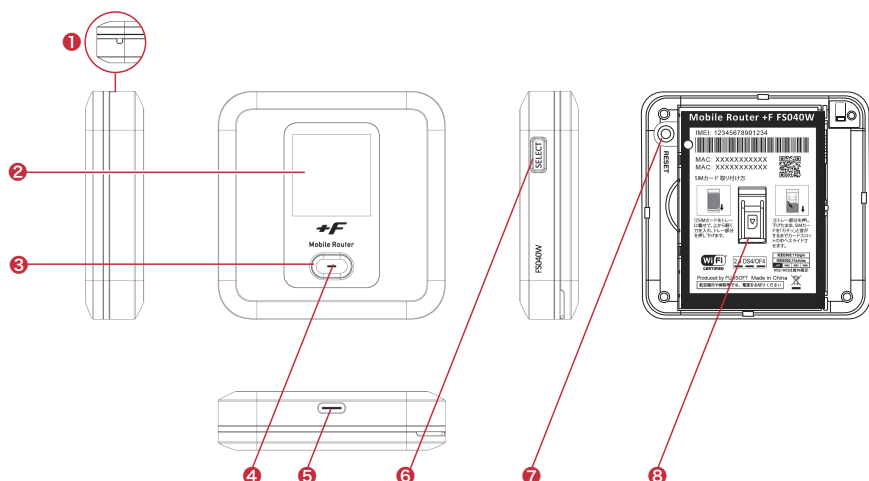

名称	説明										
①ストラップホール	ストラップを取り付けます										
②ディスプレイ	本製品の各種状態が表示されます										
③電源ボタン	<ul style="list-style-type: none"> 電源がOFFの状態です約3秒以上押し続けると電源がONになります 電源がONの状態です約2秒以上押し続けると電源がOFFになります 電源がONの状態ですボタンを押すとディスプレイの表示が切り替わります ディスプレイに表示される機能の「決定」をするときに使用します 										
④LED	<p>本製品の各種状態を LED の点灯色で表します</p> <table border="1"> <thead> <tr> <th>点灯色</th> <th>状態</th> </tr> </thead> <tbody> <tr> <td>赤点滅</td> <td>SIM未挿入、PINロック、ローバッテリー、プロファイル設定誤り、圏外</td> </tr> <tr> <td>赤点灯</td> <td>充電中</td> </tr> <tr> <td>緑点灯</td> <td>3G/4G接続状態、満充電(ACアダプタ接続時)</td> </tr> <tr> <td>橙点灯</td> <td>ソフトウェアのアップデート中</td> </tr> </tbody> </table>	点灯色	状態	赤点滅	SIM未挿入、PINロック、ローバッテリー、プロファイル設定誤り、圏外	赤点灯	充電中	緑点灯	3G/4G接続状態、満充電(ACアダプタ接続時)	橙点灯	ソフトウェアのアップデート中
点灯色	状態										
赤点滅	SIM未挿入、PINロック、ローバッテリー、プロファイル設定誤り、圏外										
赤点灯	充電中										
緑点灯	3G/4G接続状態、満充電(ACアダプタ接続時)										
橙点灯	ソフトウェアのアップデート中										
⑤USB Type-Cコネクタ	<ul style="list-style-type: none"> 付属のUSB Type-Cケーブルを接続します ホームキット(別売)に装着します 										
⑥SELECTボタン	ディスプレイに表示される機能メニューを「選択」するときに使用します										
⑦リセットボタン	<ul style="list-style-type: none"> 電源がONの状態ですボタンを押すと再起動します 電源がONの状態です5秒以上押し続けると本製品の設定がクリアされ、お買い上げ時の状態に戻ります 										
⑧nanoSIMカードスロット	nanoSIMカードを取り付けます										

ディスプレイ

ディスプレイ上で端末の状態を表示します。電源ボタンを押すと各画面に切り替わります。



1. 通信・電池状態

無線LAN、3G/4Gの通信状態、電池残量を表示します。

名称	表示	説明
無線LAN接続状態		無線LAN有効時に表示。数字は接続数を示す FS040W本体の同時接続数は15台です。ホームキットに取り付けると最大32台まで接続ができます
		無線LAN 2.4GHz動作中の状態
		無線LAN 5GHz動作中の状態
		マルチ無線LAN動作中の状態 マルチ無線は、2.4GHz+2.4GHz、2.4GHz+5GHz (W52)の組み合わせをサポートします
		屋内用の無線LAN(5GHz)を使用中
受信レベル		3G/4Gの受信レベルを表示 3G/4Gが点滅している場合は、正しく接続できておりません。プロファイルの設定または、有効なSIMカードを利用しているか確認をしてください
バッテリー給電モード状態		バッテリー給電設定有効、かつバッテリー給電動作中に表示 バッテリー給電動作を行われていない場合、アイコンは表示されません
電池残量		0 ~ 100%で電池残量を表示 電池残量が赤く表示された場合は、ただちに充電をしてください。ロングライフモードが有効時に表示されます
		充電中は充電アイコンを表示 充電パーセンテージが100%になった場合、満充電状態になります
データ通信量		利用したデータ通信量を表示 データ通信量最大値は本製品の「データ通信量」設定画面にて設定する必要があります。出荷時は設定されていません

2. 無線LAN接続情報

無線LAN(SSID1)に関する情報を表示します。SELECTボタンを押すとSSID2が表示されます。

3. プロファイル

接続に使用するプロファイルを表示します。接続先を変更したい場合、SELECTボタンを押してプロファイルを選択し、電源ボタンを押してプロファイルを変更できます。

4. 設定

・無線LAN QR接続

QRコードを表示します。ディスプレイに表示されているQRコードを読み込ませると、簡単に無線LAN(SSID1)の接続ができます。SELECTボタンを押すとSSID2のQRコードが表示されます。本機能は、Android/iOS用の専用アプリが必要になります。

・WPS接続

WPS (PBC方式)の接続を行います。電源ボタンを押すと WPS接続中画面に切り替わり、約2分間WPS接続を行います。本機能を使用する前にWPSを有効に設定する必要があります。

・CA Status

キャリアアグリゲーション機能を簡単に設定できます。初期値は有効になります。無効に設定する場合、電源ボタンを押してください。本製品の再起動後に設定が反映されます。

電源ボタンの操作

■ 電源ON

1. ディスプレイに「FUJISOFT」と表示されるまで電源ボタンを押します。
2. 「FUJISOFT」のロゴが表示された後、起動画面が表示されます。

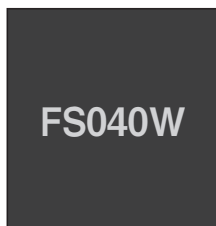

3. ホーム画面が表示されます。起動完了です。

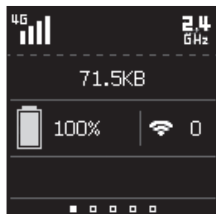

■ 電源OFF

1. ディスプレイに「FUJISOFT」と表示されるまで電源ボタンを押します。



2. 「FUJISOFT」のロゴが表示され、しばらくすると電源OFF操作が完了します。

本体上の無線LAN設定確認

■ 端末情報確認

1. ホーム画面で電源ボタンを押します。
2. 無線LAN情報画面に切り替わります。



Wi-Fiの接続設定

Windowsの場合

本製品とWindowsパソコンをWi-Fiで接続します。

- ・画面表示や手順は、Windows 10で本製品の「SSID1」を使用して接続する場合を例としています。

注意

- ・本製品とパソコンとの距離を1メートル以内に近づけてWi-Fi接続をお試しください。距離が離れすぎていると、障害物、壁または扉などに阻まれて通信できないことがあります。
- ・電波に影響を与える機器（コードレス電話や電子レンジなど）から離れてWi-Fi接続をお試しください。電波に影響を与える機器は、通信を遮断してしまうことがあります。
- ・本製品の工場出荷時のネットワーク名(SSID)と暗号化キーは、本製品ディスプレイで確認できます。

1. 本製品とパソコンの電源を入れ、ネットワークを設定できる権限を持つユーザでログインします。

2. パソコンのWi-Fi機能を有効にします。
パソコンのWi-Fi機能を有効にする方法は機種毎に異なりますので、ご利用のパソコンの取扱説明書などをご確認ください。

3. 通知領域(タスクトレイ)に表示されている「ネットワークアイコン」をクリックします。



4. ネットワークの一覧の中から、「本製品のネットワーク名(SSID1)」を選択し、「接続」をクリックします。

「本製品のネットワーク名(プライマリSSID)や暗号化キー」は製品本体にてご確認ください。9ページの「本体上の無線LAN設定確認」をご覧ください。
※暗号化キーは、セキュリティキー、パスワード、ネットワークキー、パスワードとも呼ばれています。

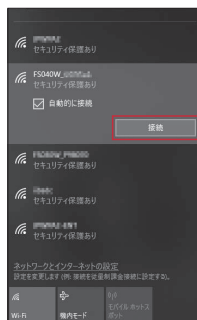

5. 本製品の暗号化キーを入力し、「次へ」をクリックします。

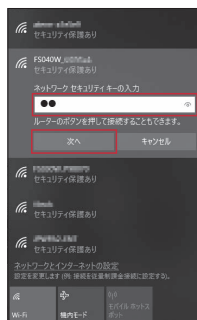

6. 接続状態の画面を開き、「接続済み」が表示されていることを確認します。



以上で、Wi-Fiの接続設定は完了です。
14ページの「FS040Wの接続設定」
で、IJモバイルの接続設定を作成します。

Macの場合

本製品とmacOSのパソコンをWi-Fiで接続します。

- 画面表示や手順はmacOS Monterey 12.4で、本製品の「SSID1」を使用して接続する場合を例としています。

注意

- 本製品とパソコンとの距離を1メートル以内に近づけてWi-Fi接続をお試しください。距離が離れすぎていると、障害物、壁または扉などに阻まれて通信できないことがあります。
- 電波に影響を与える機器（コードレス電話や電子レンジなど）から離れてWi-Fi接続をお試しください。電波に影響を与える機器は、通信を遮断してしまうことがあります。
- 本製品の工場出荷時のネットワーク名（SSID）と暗号化キーは、本製品ディスプレイで確認できます。

1. 本製品とパソコンの電源を入れ、ネットワークを設定できる権限を持つユーザでログインします。

2. アップルメニューから「システム環境設定」を選択します。



3. 「ネットワーク」を選択します。



4. 「Wi-Fi」を選択し、「Wi-Fiをオンにする」をクリックしてWi-Fi機能を有効にします。

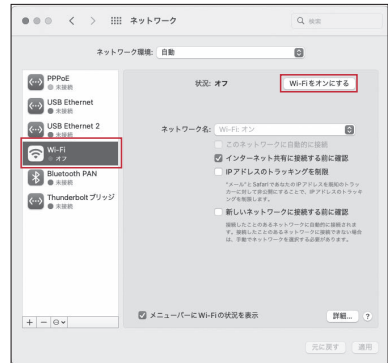

5. 「ネットワーク名」のプルダウンメニューから本製品の「SSID1」が表示されている項目を選択します。

「SSID1」は製品本体にてご確認いただけます。詳しくは、9ページの「■ 端末情報確認」をご覧ください。



6. 「パスワード」に本製品の暗号化キーを入力し、「このネットワークを記憶」の項目を選択し、「接続」をクリックします。

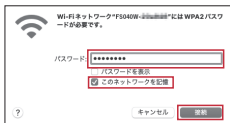

7. 「状況」に「接続済み」と表示されます。

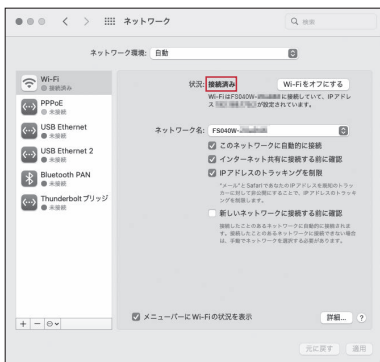

以上で、Wi-Fiの接続設定は完了です。
14 ページの「FS040Wの接続設定」
で、IJモバイルの接続設定を作成します。

FS040Wの接続設定

本製品にIIJモバイルサービスへの接続設定を行います。

- ・本製品には、IIJモバイルの一部品目に対応したプロファイルが登録されています。

注意

IIJモバイルサービス/タイプDで共通アカウントオプションをご契約のお客様へ

共通アカウントをご利用の場合は、以下の接続設定を作成せずにインターネットへ接続できます。
共通アカウントオプションのご契約の有無に関しては、お客様の運用管理担当者へお問い合わせください。

プロファイル設定画面において「プロファイルの自動設定」を選択できますが、IIJモバイルサービスで提供するSIMカードには対応していません。

以下の手順に沿って設定済みのプロファイルを選択していただくか、新しいプロファイルを作成してください。

1. Webブラウザのアドレス欄に「http://192.168.100.1」を入力し、FS040Wにアクセスします。

2. パスワードを入力し、「ログイン」ボタンをクリックします。

パスワードの初期設定は「admin」です。

パスワード

パスワードを記憶する。

3. 「モバイルネットワーク設定」メニューをクリックします。

項目	値	操作
事業者名	IIJ	
データ通信量 実積	73.1 MB	リセット
データ通信量 過去1日積	73.1 MB	
接続時刻	01:28:55	
電話番号		
IMEI	868132040069073	
ソフトウェアバージョン	FS040W_V1.4.0	
WAN IPアドレス	192.168.101.208	
DNS	202.202.2.3	
SSID	FS040W_無線付	
セキュリティモード	WPA2 Personal AES	
接続ユーザ数	0	

4. 「プロファイル設定」画面が表示されますので、接続先を設定します。

ご契約サービスのプロファイルをプルダウンメニューより選択し、「設定」をクリックします。

プロファイル設定

プロファイル名:

プロファイル名:

ユーザ名:

パスワード:

APN:

認証方式:

接続方式:

※共通アカウントでご利用いただける場合のみ、あらかじめプロファイルを登録しています。

※登録済みのプロファイル設定は編集、削除できません。

IIJモバイルサービス/タイプIをご利用の場合

プロファイル設定はIIJmobile/TypeIを選択してください。以下のアカウント情報で接続します。

- ・ユーザ名:mobile@ijj
- ・パスワード:ijj
- ・APN:ijjmobile.biz
- ・認証方式:CHAP
- ・接続方式:IPv4
- ・接続方式:IPv4、IPv4/IPv6、またはIPv6

IIJモバイルサービス/タイプD、及び共通アカウントオプションをご契約の場合

プロファイル設定はIIJmobile/TypeDを選択してください。以下のアカウント情報で接続します。

- ・ユーザ名:mobile@ijj
- ・パスワード:ijj
- ・APN:ijjmobile.jp
- ・認証方式:CHAP
- ・接続方式:IPv4

IIJモバイルサービス/タイプKをご契約の場合

プロファイル設定はIIJmobile/TypeKを選択してください。以下のアカウント情報で接続します。

- ・ユーザ名:mobile@ijj
- ・パスワード:ijj
- ・APN:k.ijjmobile.jp
- ・認証方式:CHAP
- ・接続方式:IPv4

IIJモバイルサービス/タイプD、及びパケットシェアプランをご契約の場合

※IIJモバイルサービス/タイプD パケットシェアのプロファイルには、共通アカウントが初期設定されています。共通アカウントをご利用のお客様は、当プロファイルを編集せずにご利用ください。

プロファイル設定はIIJmobile/TypeD PacketShareを選択してください。以下のアカウント情報で接続します。

- ・ユーザ名:PPPログイン名を入力
- ・パスワード:お客様のPPPパスワード
- ・APN:s.ijjmobile.jp
- ・認証方式:CHAP
- ・接続方式:IPv4

上記、初期設定以外のプロファイルが必要な場合は「新規」をクリックし、以下を参考に設定を追加してください。

プロファイル設定の例

IIJモバイルサービス/タイプD、DSをご契約の場合

- ・プロファイル名:任意で設定してください。
 - ・ユーザ名:PPPログイン名を入力
 - ・(タイプDの例):
 - ・Dxxxx12345678@ijjmobile.jp)
 - ・(タイプDSの例):
 - ・fd12345678@st.ijjmobile.jp)
 - ・パスワード:お客様のPPPパスワード
 - ・APN:ijjmobile.jp
 - ・認証方式:CHAP
 - ・接続方式:IPv4、IPv4/IPv6、またはIPv6
- ※タイプDSの場合はIPv4のみ。

プロファイル名	New Profile 01
ユーザ名	Dxxxx12345678@ijmobile.jp
パスワード	*****
APN	ijmobile.jp
認証方式	CHAP <input checked="" type="checkbox"/>
接続方式	IPv4 <input checked="" type="checkbox"/>
<input type="button" value="設定"/> <input type="button" value="キャンセル"/>	

タイプDの回線で、IJモバイルBiz+サービス、IJダイレクトアクセスをご利用の場合

- ・プロファイル名:任意で設定してください。
- ・ユーザ名:
 - ・Dxxxx12345678@kbp.ijmobile.jp
- ・パスワード:お客様のPPPパスワード
- ・APN:d.ijmobile.jp
- ・認証方式:CHAP
- ・接続方式:IPv4

プロファイル名	New Profile 02
ユーザ名	Dxxxx12345678@kbp.ijmobile.jp
パスワード	*****
APN	d.ijmobile.jp
認証方式	CHAP <input checked="" type="checkbox"/>
接続方式	IPv4 <input checked="" type="checkbox"/>
<input type="button" value="設定"/> <input type="button" value="キャンセル"/>	

タイプKの回線で、IJモバイルBiz+サービス、IJダイレクトアクセスをご利用の場合

- ・プロファイル名:任意で設定してください。
- ・ユーザ名:
 - ・Cxxxx12345678@kbp.ijmobile.jp
- ・パスワード:お客様のPPPパスワード
- ・APN:k.ijmobile.jp
- ・認証方式:CHAP
- ・接続方式:IPv4

プロファイル名	New Profile 03
ユーザ名	Cxxxx12345678@kbp.ijmobile.jp
パスワード	*****
APN	k.ijmobile.jp
認証方式	CHAP <input checked="" type="checkbox"/>
接続方式	IPv4 <input checked="" type="checkbox"/>
<input type="button" value="設定"/> <input type="button" value="キャンセル"/>	

5. 設定反映には端末の再起動が必要になりますので、「OK」をクリックします。

設定を行うと本端末が再起動します。設定してもよろしいですか?	
<input type="button" value="OK"/>	<input type="button" value="キャンセル"/>

端末の再起動が完了すると自動的に接続します。以上で接続の設定は完了です。

PPPログイン名について

IJモバイルBiz+サービスでのPPPログイン名は、ご契約の品目によってそれぞれ下記ようになります。

インターネットアクセス品目の場合

▼IJモバイル接続

タイプD: Dxxxx12345678@ijmobile.jp
 タイプDS: fd12345678@st.ijmobile.jp
 タイプK、タイプ共通: mobile@ij

▼IJモバイルBiz+共通アカウント接続

タイプD、タイプK、タイプ共通:
 kbp12345678@kbp.ijmobile.jp

▼IJモバイルBiz+個別アカウント接続

タイプD: Dxxxx12345678@kbp.ijmobile.jp
 タイプK: Cxxxx12345678@kbp.ijmobile.jp
 タイプI: 個別アカウントは利用できません。

ダイレクトアクセス品目の場合

▼IJモバイル接続

タイプD: Dxxxx12345678@ijmobile.jp
 タイプK、タイプ共通: mobile@ij
 ※ダイレクトアクセスの場合におけるIJモバイル接続はインターネット接続となります。

▼IJモバイルBiz+共通アカウント接続

タイプD、タイプK、タイプI共通:
 kbp12345678@お客様固有のレルム

▼IJモバイルBiz+個別アカウント接続

タイプD: Dxxxx12345678@お客様固有のレルム
 タイプK: Cxxxx12345678@お客様固有のレルム
 タイプI: 個別アカウントは利用できません。

FS040W専用ホームキット使用時の設定

別売りでギガビット(1000Mbps)対応有線LANポートを搭載するFS040W専用ホームキットを販売しております。FS040Wを充電しながら、Wi-Fiホームルータ(アクセスポイント)として利用できます。また、無線LANに対応していないデスクトップパソコンなどLANケーブルでの接続が必要な機器でも、LTEの高速通信が利用可能となります。

注意

- ・ホームキットは別売りです。本製品には付属していませんのでご注意ください。ホームキットの購入をご希望の場合は、弊社の担当営業までお問い合わせください。
- ・ホームキットは、FS040W本体、ACアダプター、LANケーブルの3つが、ホームキット正しく接続された状態で機能します。
- ・ホームキットご利用の際は、正面のLEDが緑点灯しているか確認してください。緑点灯していない場合は、ホームキットとUSBケーブル間もしくは、ACアダプターとUSBケーブル間が接触していないことが考えられます。
- ・ACアダプタは必ず本製品に付属のものをご使用ください。
- ・LANケーブルのツメが折れている場合、リンクが認識しづらい傾向にあります。ケーブル接続状態で緑点灯していない場合は、ケーブルが認識されておりませんので、再度ケーブルを抜き差しして奥まで差し込んでください。
- ・FS040W本体は、ホームキットの奥まで差し込んでください。ホームキットにFS040W本体とACアダプターが装着されていれば、FS040W本体が充電中表示になっていることを確認してください。
- ・詳細な設定方法はホームキットに付属のクイックスタートガイドをご覧ください。
- ・ホームキットを使用しない場合は、必ずルータモードに設定してください。
- ・ホームキットに接続した段階では最大接続台数は7台になります。接続台数を増やすには、IJJモバイルサポートサイトの端末情報ページ内の関連リンクより迎れる「FS040W専用ホームキットの詳細な使用方法」をご確認ください。

IJJモバイルサポートサイト- FS040W(モバイルWi-Fiルータ)

https://www.ijjmobile.jp/product/type_d/card_FS040W.html

本製品をWi-Fiホームルータ(アクセスポイント)として使用する場合

1. 「ホームキット設定」メニューの「接続方式」を「APモード(DHCP)」または「APモード(手動)」に設定します。

※「APモード(手動)」を設定した場合は本製品のIPアドレス設定が必要です。

ホームキット設定

無線LAN 5GHz優先設定 有効 無効 ①
保存 キャンセル

接続方式 **APモード(手動)**

手動設定

IPアドレス

サブネットワーク

デフォルトゲートウェイ

プライマリDNSアドレス

セカンダリDNSアドレス

保存 キャンセル

* 「ルータモード」は、3G4G回線を使用して、インターネットに接続するモードです。パソコンなどにEthernetケーブルを接続して利用する事ができます。
* 「APモード」は、3G4G回線を停止し、ルータ機能内蔵のブロードバンドルータなどにEthernetケーブルを接続して使用します。

2. 本製品をセットしたホームキットとブロードバンドルータをイーサネットケーブルで接続します。

本製品をLTE対応の有線ルータとして使用する場合

1. 「ホームキット設定」メニューの「接続方式」を「ルータモード」に設定します。

ホームキット設定

無線LAN 5GHz優先設定 有効 無効 ①
保存 キャンセル

接続方式 **ルータモード**

保存 キャンセル

* 「ルータモード」は、3G4G回線を使用して、インターネットに接続するモードです。パソコンなどにEthernetケーブルを接続して利用する事ができます。
* 「APモード」は、3G4G回線を停止し、ルータ機能内蔵のブロードバンドルータなどにEthernetケーブルを接続して使用します。

2. 本製品をセットしたホームキットとパソコンをイーサネットケーブルで接続します。

本書は著作権法上の保護を受けています。
本書の一部あるいは全部について、著作権者からの許諾を得ずに、いかなる方法においても無断で複製、翻案、公衆送信等することは禁じられています。IJ、Internet Initiative Japanは、株式会社インターネットイニシアティブの商標または登録商標です。その他、本書に掲載されている商品名、会社名等は各会社の商号、商標または登録商標です。本文中では、™、®マークは表示していません。
©Internet Initiative Japan Inc. All rights reserved.
本サービスの仕様、及び本書に記載されている事柄は、将来予告なしに変更することがあります。

IJモバイルサービス
セットアップガイド [FS040W]
発行: 株式会社インターネットイニシアティブ
IJ-MVNO240-0001



Internet Initiative Japan